

SaiEL

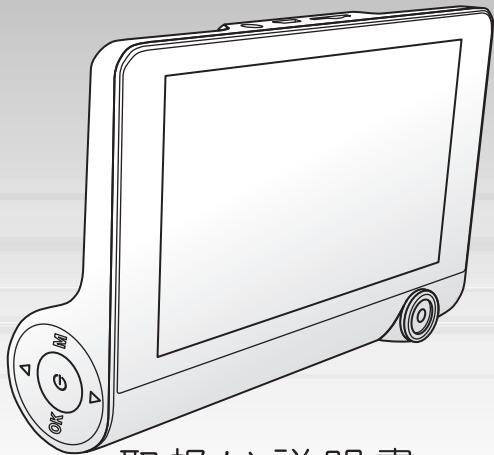

取扱説明書

- instruction manual -

このたびは、SaiELのトリプルカメラ付きドライブレコーダーをお買上げいただき、まことにありがとうございます。
事前にこの取扱説明書をよくお読みになり、ご理解の上でご使用ください。また、「安全上のご注意」の内容を必ずお守りください。
本取扱説明書の巻末に製品保証書が添付されていますので、必要事項をご記入の上、大切に保管してください。

※イラストはイメージです。実際の外観と異なる場合がございます。

※製品の外観・仕様は予告無く変更される場合があります。予めご了承ください。

※この製品は日本国内でのみご使用になれます。

This appliance is designed for domestic use in Japan only and cannot be used in any other country.

■ 目次

Table of contents

| | | |
|-----------|-----------------------|----|
| 01 | 安全上のご注意 | 3 |
| | ご使用になる前に | 5 |
| | 2-1 内容物の確認 | 5 |
| 02 | 2-2 各部名称と働き | 6 |
| | セットアップ | 9 |
| | 3-1 SD/SDHCカードと電源について | 9 |
| 03 | 3-2 本体の設置について | 11 |
| | ご使用方法 | 12 |
| | 4-1 システム画面について | 12 |
| | 4-2 日付時刻設定 | 14 |
| 04 | 4-3 動画／静止画を撮影するには | 15 |
| | 4-4 動画／静止画を確認するには | 17 |
| | 4-5 そのほかの操作について | 18 |
| 05 | メンテナンスについて | 22 |
| 06 | 仕様表 | 22 |
| 07 | 故障かな？と思ったら | 23 |
| 08 | アフターサービスについて | 24 |
| ラスト | 製品保証書 | 25 |

1 安全上のご注意

この項目では、人への危害や財産の損害を防ぐための注意事項を説明しています。
本取扱説明書で使用する各マークには下記の意味があります。



警告

この表示を無視して誤った取扱いを
すると、人が死亡または重傷を負う
危険があります。



注意

この表示を無視して誤った取扱いを
すると、人的および物的損害が発生
する危険があります。

■絵表示と絵表示の意味



してはいけない内容です。



実行しなければならない内容です。

警告



- 運転中は本製品の操作をしたり、本製品の液晶画面を見ないください。
重大な事故の原因となります。運転中は液晶画面表示をオフにしてください。本製品を操作する場合は、必ず安全な場所に停車させてから行ってください。



- 運転操作に支障をきたさない場所に本製品、電源コードを設置してください。
設置の際は運転手の視界のさまたげにならないか確認してください。また、電源コードがレバーやハンドル等に絡まないよう、取り回しにはご注意ください。また、運転中に落下しないよう確実に取付を行ってください。



- 本製品を分解・改造しない。本製品内に異物を入れないください。
火災・感電・故障の原因になります。
故障の際はご自分で修理なさらず、販売店またはサポートセンターにお問い合わせください。
- 内部に水などが入った場合は使用しないでください。 火災・感電・故障・爆発の原因になります。



- 指定された電源で使用してください。
火災・感電・故障の原因になります。シガーソケット（12Vのみ。24Vには非対応）、またはUSB電源
でご使用ください。付属のアダプターをご使用ください。

⚠ 注意



- 高温になる場所で長時間放置・使用しないでください。 火災・故障の原因になります。
- 日本国外で使用しないでください。
本製品は日本国内用に設計されています。他国では安全基準などが異なる場合があります。



- エンジンを止めた状態で長時間本製品を使用しないでください。
車両のバッテリーが放電され、エンジンがかからなくなる可能性があります。
また、車種によってはキーを抜いた状態でもシガーソケットから電源が供給されることがあります。
不使用時には本製品のシガープラグアダプタをシガーソケットから取り外してください。



- シガーソケット内の汚れを取り除くしてください。
シガーソケット内にほこりや汚れが付着している場合、本製品の動作が不安定になることがあります。

⚠ その他使用上のご注意

●ご使用前に必ず取扱説明書をよくお読みの上で使用ください。●本製品ドライブレコーダーは事故を防止する装置ではありません。●本製品は、舗装された公道を走行する車両に取り付けて使用することを想定して設計されています。オフロード等の舗装されていない道路を走行する車両や、競技車両には使用できません。●本製品はマイクロSDカード付属しておりません。別途でご用意ください。●接続の際、端子の形状を確認し、コネクタ部分を持ち無理な力を加えずにしっかりと奥まで差し込んでください。●重要なデータは万一に備えて複数のメディアにバックアップを取っておくようにお勧めします。●取り付けは運転や視界の妨げにならない場所取り付けに取り付ける。●地域の法律と車両安全考慮事項に基づき、運転中は装置を操作しないでください。●高温、多湿な環境でのご使用及び保管は避けてください。●商品の仕様、外観などは予告なく変更する場合があります。●製品に関するお問合せはカスタマーサポートまでお願いします。●本機で記録した内容は個人で楽しむ他は、肖像権や著作権に関する法律により、権利者に無断で使用することはできません。動画サイトにアップするなどの行為はお控えください。

免責事項

- 本製品使用時、万一接続機器に故障、データ損失などが発生しても、弊社では一切責任を負いかねますので、ご了承ください。
- 本製品で撮影した動画や静止画は、事故などのトラブルに対して法的な証拠能力を保証するものではありません。
- 本製品の故障、トラブルなどで映像が記録できなかった場合、その他の理由でデータが消失してしまった場合でも、弊社は一切責任を負いかねます。あらかじめご了承ください。
- 本製品で記録された映像に関するトラブル(被撮影者の肖像権、著作権、プライバシー権等)については弊社では一切責任を負いかねます。

2 ご使用になる前に

2-1 内容物の確認

パッケージには本体のほかに、各付属品が同梱されています。
本体や付属品を箱から取り出す際には、破損しないよう十分ご注意ください。

トリプルカメラ付き
ドライブレコーダー本体 ×1

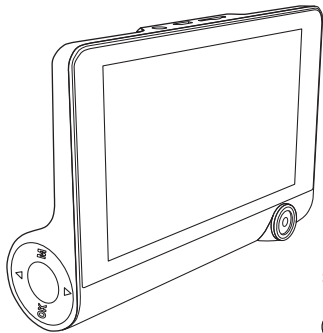

専用ホルダー ×1

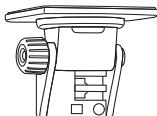

リアカメラ ×1



リアカメラ
接続用ケーブル ×1



取扱い説明書

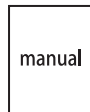

USB ケーブル ×1



専用シガーソケット
アダプタ ×1



※ イラストと実際の現物が異なる場合がございます。

※ microSD/SDHC カードは付属していません。別途ご用意ください。

※ はじめから破損していたり付属品が不足している場合には、24 ページを参照の上、ご購入店、またはサポートセンター
にお問い合せください。

2-2 各部名称と働き

● 本体（前面）

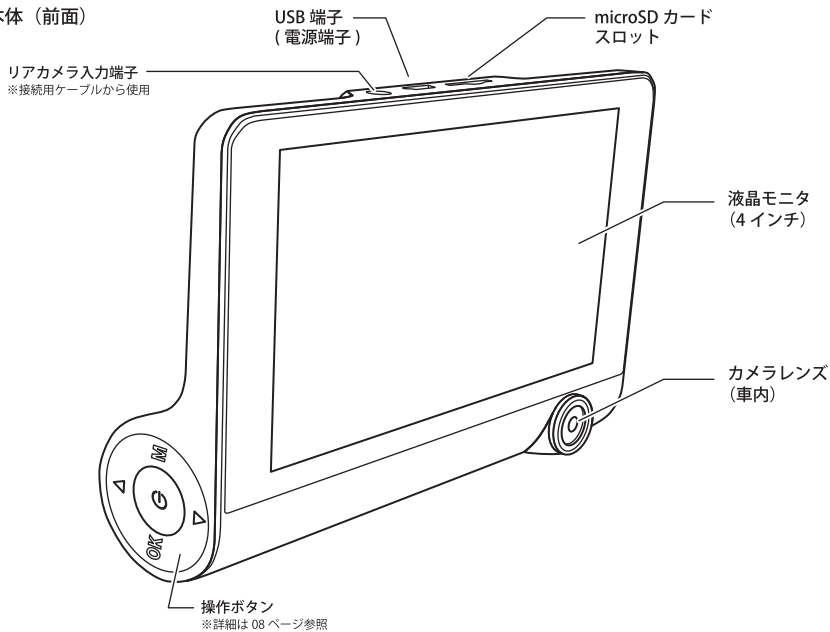

● 本体（裏面）

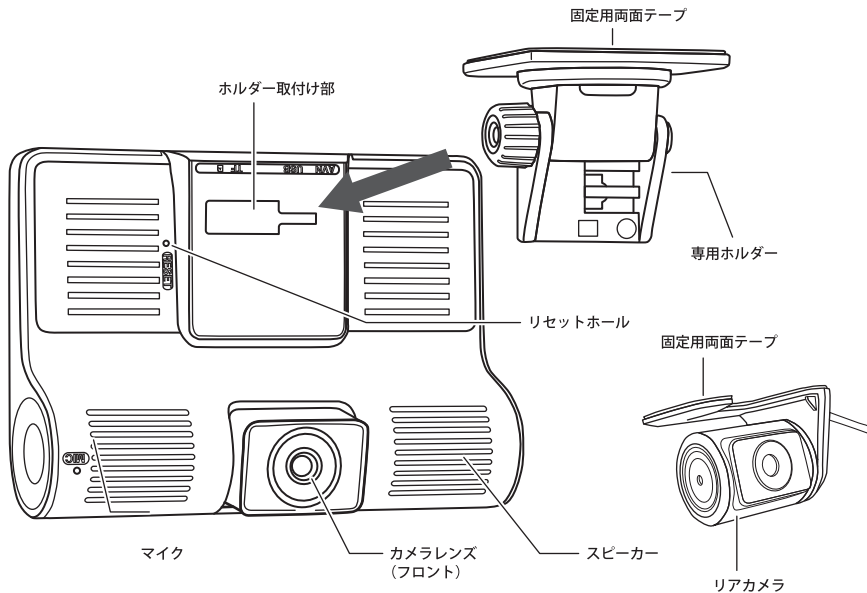

● 本体（側面）

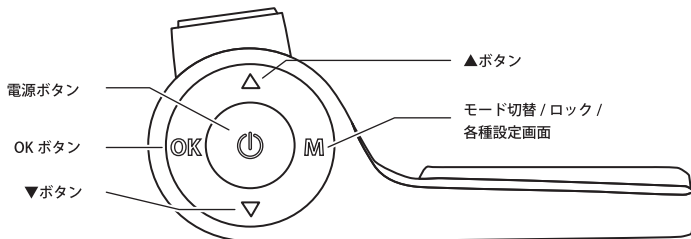

● 操作ボタン

| | | |
|---|----------------------|---|
|  | 電源ボタン | 長押しすると、電源の入り切りができます。 電源オンの状態で、短く押しすと、液晶表示の入り切りができます。 |
| M | モード切替 / ロック / 各種設定画面 | モード切替 / ロック / 各種設定画面 停止中、動画撮影 / 静止画撮影 / 再生モードを切り換えます。 録画中に押しすと録画中のファイルをロック（保護）します。 停止中、長押し（約2秒）すると、録画設定画面に入ります。再度長押しすると、システム設定画面に入ります。 |
| ▲ | ▲ボタン | フロント&車内カメラ また、フロント&リアカメラ撮影モード時、 撮影中のカメラの表示パターンを切り換えます。 設定画面時、各種項目へ移動します。 |
| ▼ | ▼ボタン | 短く押しすと、音声録音の入り切りができます。 長押しすると、駐車監視モードの入り切りができます。 設定画面時、各種項目へ移動します。 |
| OK | OK ボタン | 録画開始・停止できます。 各種設定時、確定できます。 |

3 セットアップ

3-1 SD/SDHC カードと電源について

● microSD/SDHC カードの準備

本製品で動画や静止画を撮影するためには microSD/SDHC カードが必要です。microSD/SDHC カードは付属していません。別途 microSD/SDHC カードをご用意ください。最大 32GB までのカードに対応しています。

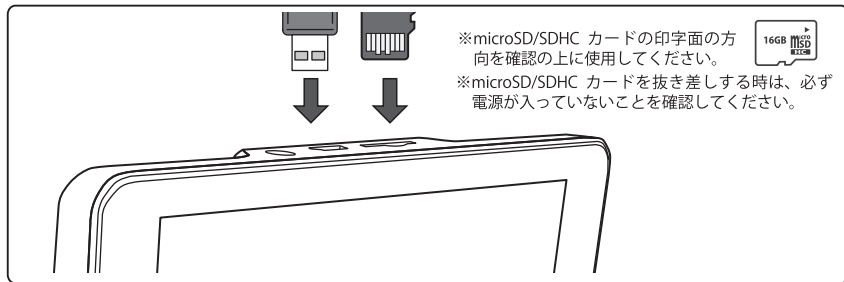

本体上面に microSD/SDHC カードスロットがあります。

上図のように、カードの向きに注意してカチッという音がするまでツメで押し込んでください。指を離してもカードが出てこないことを確認してください。

取り外す際は、ツメでカードをカチッという音がするまで押し込み、指を放します。カードが少し出てきますので、まっすぐ引き抜きます。

● 電源について

本体上面にある電源端子（USB 端子）と、車のシガーソケットを付属のシガープラグアダプタで接続します。

※本製品はシガープラグアダプタのほか、USB からの電源でも動作します。

※分岐アダプタなどを使用した場合、電圧低下等により正常に動作しない場合があります。その場合は直接の接続でご使用ください。

※本製品はバッテリーを内蔵しておりますが、主に日付時刻設定等、設定内容を記憶するためのものです。録画は電源供給をしながら行ってください。

● 電源を ON するには

エンジンをかけ、シガーソケットに通電されると自動的に電源が ON になります。（電源が ON になると自動的に録画が始まります。）

手動で電源の ON / OFF を切り替えるには、本体側面の電源ボタンを 2 秒程度長押しします。

また、何らかの原因で本体がフリーズした場合も、電源ボタンを長押しして電源をオフにし、再起動させてください。

● バッテリーについて

エンジンがストップした状態（電源の供給がない状態）で撮影した映像を確認する際や、日付などの設定を保持するため、本体にはバッテリーが内蔵されています。

バッテリーは、電源を接続した状態で自動的に充電されます。

※バッテリーの放電を防ぐため、録画は電源供給をしながら行ってください。

● 電源自動オフについて

録画停止時、何も操作しなければ、一定時間が経過すると、電源自動オフとなります。

電源自動オフの経過時間設定は、オフ・3分・5分・10分のいずれに設定できます。

初期設定はオフとなっており、この場合は電源自動オフの機能は働きません。

設定を変更しないことを推奨いたします。

3-2 本体の設置について

● 本製品の取付位置について

本製品は車両のフロントガラスにマウンタを使用して取り付けてください。

取付位置は、フロントガラスの上部 20%以内、ドライバーから見てルームミラーの影になる位置が目安です。

運転操作に支障をきたさないよう、電源コードの取り回しにはご注意ください。

シガーソケットの位置、その他インテリアの構造は車両によって異なりますのでご注意ください。

設置図

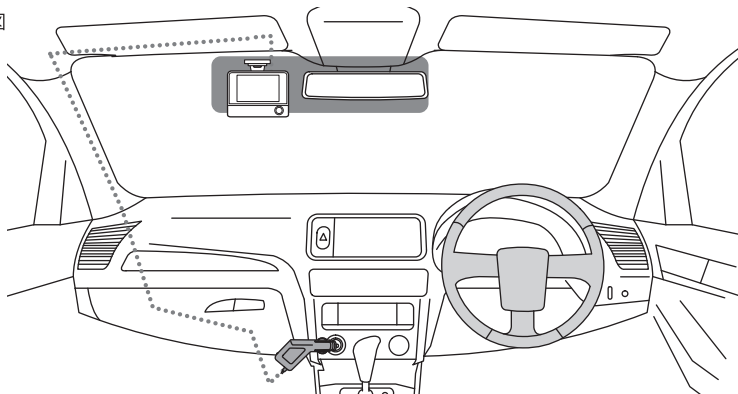

● 取付方法

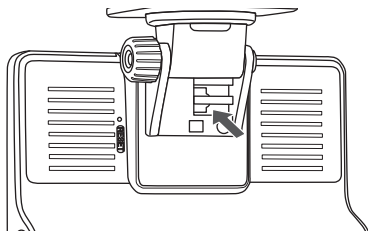

- 1 まず、本体に専用ホルダーを取り付けます。
ホルダーの突起部を本体溝に合わせ、ホルダーを右側にスライドさせます。
※左のイラストに参考してください。

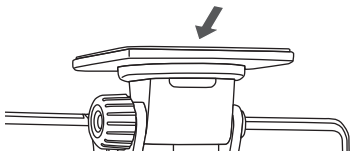

- 2 フロントガラスに専用ホルダーの固定用両面テープ部分を押し当て貼り付けます。

4 ご使用方法

4-1 システム画面について

車のエンジンをかけると、本製品の電源が入り、録画モード画面で起動し、自動的に録画が開始されま
す（赤い●が点滅します）

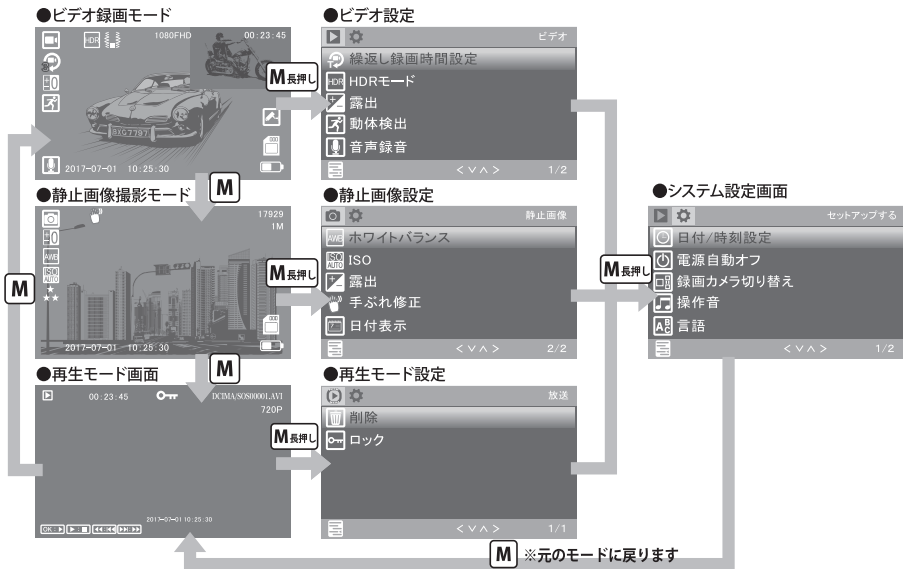

※最初にお使いになる時は、内蔵バッテリー充電のため、電源が入るのに時間がかかる場合があります。

4-2 日付時刻設定

使用前に、日付と時刻の設定を行います。

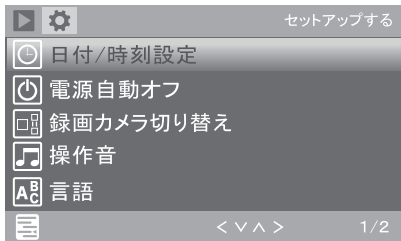

※バッテリーの放電によって日付と時刻が初期化されてしまった場合もこの操作を行い、設定を行ってください。

※日付と時刻は画面の左下部に表示され、撮影された映像にも日付と時刻が記録されます。

● 時間設定の操作

M ボタンを2回長押しして共通のシステム設定画面を表示します。

「日付 / 時刻設定」を選択し、OK ボタンで決定します。年 / 月 / 日 / 時 / 分の順番で設定して、最後に OK ボタンを押すと日付と時刻が設定されます。

これで日時設定は完了です。

● 画面自動オフについて（使用前の初期設定）

一定時間ボタン操作がない時に画面表示を自動的にオフにすることができます。

画面を表示したままの設定も可能ですが、事故防止、内蔵バッテリーの無駄な消費、液晶の寿命を伸ばすため、必要以外は消してのご利用をお勧めします。

ご使用時にはこの機能の設定を行ってください。（初期設定ではオフになっています。）システム設定で変更することができます。（次のページへ続く）

画面自動オフを選択し、OKを押します。オフ/30秒/1分/2分のいずれを選択し、OKで設定できます。オフ以外の時間を選ぶと、設定した時間が経過すると、画面表示が消えます。

4-3 動画/静止画を撮影するには

本製品は車のエンジンを入れれば、自動的に電源がオンになり録画が開始されます。車のエンジンを切れば、録画の停止・保存を行い、本製品の電源が自動的にオフになります。

● 動画録画について

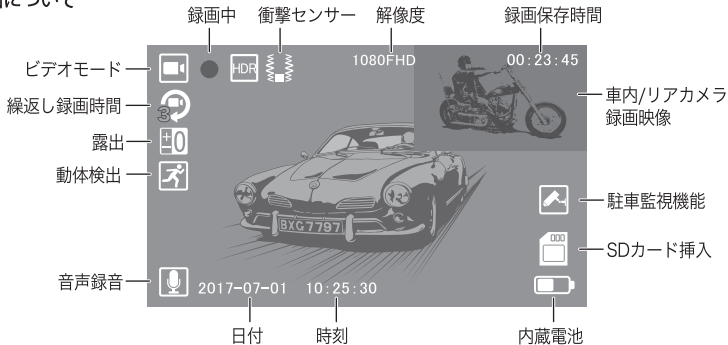

● 録画を停止/再開するには

録画中、OK ボタンを押すと録画を停止します、再度を押すと録画を再開します。

※録画中に電源が切れるなど強制的に録画が中断された場合でも、その時点までに撮影された動画は保存される設計になっています。

● 撮影ファイルについて

撮影された動画データは、SD カード内の「DCIMA ～ C」フォルダで保存されます。(自動的に作成されます)

初期設定では 3 分ごとに 1 つのファイルが作成され、SD カードの容量がいっぱいになると、一番古いファイルから削除されて新しいファイルが保存されます。

● 静止画を撮影について

静止画撮影モードに切り替えるには、ビデオ録画モードで M ボタンを 1 回押します。(モードは、ビデオ録画→静止画撮影→再生の順で切り替わります。)

静止画撮影モード時のモニタの表示の画面は下図のとおりです。



静止画モード下、OK ボタンを押すと、静止画を 1 枚撮影します。

4-4 撮影した動画／静止画を確認するに

再生モード下、撮影した動画／静止画データを見る事ができます。

再生モードに切り替えるには、ビデオ録画モードでモードボタンを2回押します。(モードは、ビデオ録画→静止画撮影→再生の順で切り替わります。)

再生モード切替時、いちばん最後に撮影した映像ファイルが再生されます。▲▼ボタンを押すと、撮影順にファイルが切り替えられます、再生したいデータを選択してOKボタンを押してください。再生モード時のモニタの表示の画面は下図のとおりです。

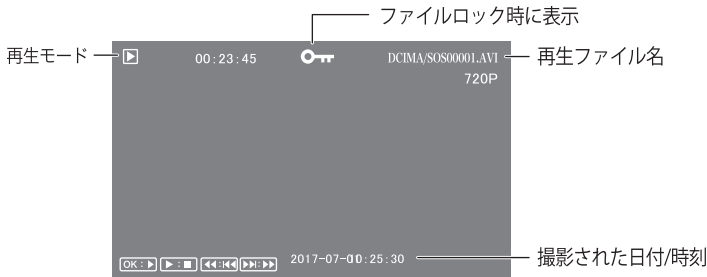

● ファイルを削除するには

再生モードを M ボタンを長押しすると、再生モード設定画面に表示します。

「削除」を選択して OK ボタンを押しますと、データを削除する事ができます。

そのファイル1つのみ削除したい場合は「表示中のファイル」を、カード内すべてのファイルを削除したい場合は「すべてのファイル」を選択し、OK ボタンを押します。

4-5 そのほかの操作について

● ビデオの設定項目

ビデオモード画面で M ボタンを長押しすると、ビデオ設定画面になります。

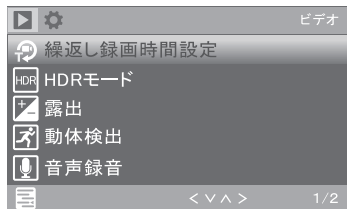

| 設定項目 | 選択項目 | 説明 |
|------------|-------------------------------------|---|
| 繰り返し録画時間設定 | オフ / 1分 / 2分 / 3分 | 1つのファイルの最大撮影時間を設定します。 |
| HDRモード | オフ / オン | 露出（明るさ）の違う複数枚の写真を撮影し、バランスの良い1枚の写真に合成する機能です。 |
| 露出 | -3 / -2 / -1 / 0 / 1 / 2 / 3 | 撮影画像の明るさを調整することができます。 |
| 動体検出 | オフ / オン | オンの場合、画面内に変化を検知した時に録画を自動的に開始します。（一定時間画面内に変化がなかった時に録画を自動的に停止します） |
| 音声録音 | オフ / オン | 録画と同時に音声を録音するかどうかを設定します。 |
| 日付表示 | オフ / オン | オンの場合、画面に日付時刻を表示します。また、撮影画像内にも日付時刻が記録されます。 |
| Gセンサー | オフ / 強 / 中 / 弱 | 車に急停止や衝突時などのショック時、前後の撮影に自動保存します。そのセンサー感度の設定。 |

| | | |
|--------|-------|------------------------------|
| 駐車監視機能 | オフ/オン | オンする場合、衝撃を感知して、駐車中の映像も録画します。 |
|--------|-------|------------------------------|

※ 選択項目部分の太字は初期設定値

● 静止画像設定項目

静止画像モード画面で M ボタンを長押しすると、静止画像設定画面になります。

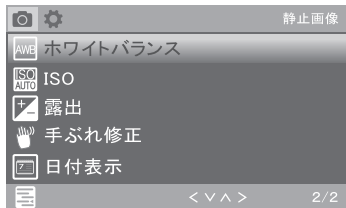

| 設定項目 | 選択項目 | 説明 |
|----------|--|--|
| 撮影モード | タイマー無 / 2秒タイマー / 5秒タイマー / 10秒タイマー | 一定時間が経過すると自動的にシャッターを切るカメラ撮影の機能です。 |
| 解像度 | 1M / 2M / 3M | 撮影画像サイズ。 |
| 連続撮影 | オフ / オン | OK ボタン (シャッターボタン) を押している間、連続撮影ができます。 |
| 画質 | ファイン / ノーマル / ライト | 映像、画像の見た目の品質に係る設定。 |
| シャープネス | ストロング / ノーマル / ソフト | 画像の鮮明さや鮮鋭さの調整です。強くすると画像の輪郭が強調整されシャープに見えるようになります。 |
| ホワイトバランス | オート / 晴れ / 曇り / 白熱灯 / 蛍光灯 | 被写体に当たる光の種類に応じて変わる色味を調整して、白いものを白に近い色に仕上げる機能です。 |
| ISO | オート / 100 / 200 / 400 | 画面表示における、明るいと暗い部分との明度の差の設定。 |

| | | |
|-------|-------------------------------------|--|
| 露出 | -3 / -2 / -1 / 0 / 1 / 2 / 3 | 撮影画像の明るさを調整することができます。 |
| 手ぶれ補正 | オフ / オン | オンの場合、手ぶれによる映像の乱れを軽減させることができます。 |
| 日付表示 | オフ / 日付 / 時刻 | オンの場合、画面に日付時刻を表示します。また、撮影画像内にも日付時刻が記録されます。 |

※選択項目部分の太字は初期設定値

●再生モード設定項目

再生モード画面で M ボタンを長押しすと、静止画像設定画面になります。



| 設定項目 | 選択項目 | 説明 |
|------|---------------------------|----------------------------------|
| 削除 | 表示中のファイルを削除 / すべてのファイルを削除 | 選択したデータを削除する事ができます。 |
| ロック | | 撮影したファイルにロックをかけること及び解除することができます。 |

● システムの設定（システム）

各モード画面で M ボタンを 2 回長押しすると、システム設定画面になります。

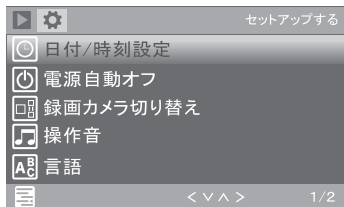

| 設定項目 | 選択項目 | 説明 |
|-----------|--|--|
| 日付 / 時刻設定 | Y / M / D H / M / S | 本体の日付と時刻の設定を行います。 |
| 電源自動オフ | オフ / 3分 / 5分 / 10分 | 録画停止中、一定時間操作が無かった時に電源を切るまでの時間を設定します。「オフ」で電源自動オフしません。 |
| 録画カメラ切り替え | フロント&車内 / フロント&リア / フロント | カメラの撮影モードを選択。 |
| 操作音 | オフ / オン | 操作音の有り無しを選択。 |
| 言語 | 簡体中文 / 繁体中文 / English / Deutsch / 日本語 | メニューの表示言語設定。 |
| 周波数 | 50hz / 60hz | 電源周波数地域（50Hz / 60Hz 地域）に合わせ選択。 |
| フォーマット | いいえ / 実行 | microSD/SDHC カードをフォーマットします。。 |
| 画面自動オフ | オフ / 30s / 1分 / 2分 | 一定時間操作が無かった時に画面を自動的に消すまでの時間を設定します。「オフ」で常時表示します。 |
| 初期設定に戻す | いいえ / 実行 | 本体システムを初期状態に戻します |
| バージョン | | ファームウェアのバージョンです。 |

※ 選択項目部分の太字は初期設定値

5 メンテナンスについて

● 本製品の手入れについて

本体部分の汚れは柔らかい布で乾拭きしてください。本製品は精密機器のため、水や洗剤等、液体は使用しないでください。

● 廃棄する場合は

本製品にはバッテリーが内蔵されているため、廃棄する場合はお住まいの自治体が定める方法に従って廃棄してください。

6 仕様表

| | |
|----------|---|
| 画面 | 4 インチカラー LCD |
| 動画解像度 | フロントのみ時：1920*1080 30fps フロント&車内 / リア時：フロント 1680*960 30fps 車内 / リア 640*480 fps VGA |
| カメラ画素数 | 130 万画素 バック (車内)・リア 30 万画素 |
| 視野角 | フロント 130 度 バック (車内)・リア 70 度 |
| 対応メモリー | MicroSDメモリーカード(class4 以上) 最大32GBまで対応しています。 |
| 記録方式 | 動画：AVI 静止画：JPEG |
| 対応電源 | シガーソケット電源 (DC12V) / USB 電源 (5V) |
| 内蔵バッテリー | 3.7V 180mAh |
| インターフェイス | Mini USB 2.0 |

| | |
|--------|----------------------------|
| 音声 | マイク、スピーカー内蔵 |
| 本体サイズ | 約 幅 107× 高さ 76× 奥行 33 (mm) |
| 本体重量 | 約 90g |
| 動作環境温度 | 0 ~ 45°C |

7 故障かな？と思ったら

| 状態 | 処置 |
|----------------------------|--|
| 電源が入らない（電源が不安定） | <ul style="list-style-type: none"> ○シガープラグアダプタ、または USB ケーブルが正しく装着されているか確認してください。 ○シガーソケット内が汚れていたり、埃が付着していると正しく給電されない場合があります。清掃を行ってください。 ○バッテリーのみで動作させている場合、バッテリーが放電されている可能性があります。電源を接続して使用してください。 |
| 電源自動オフを設定していないのに電源が自動的に切れる | ○バッテリーの残量が少ない可能性があります。電源を接続して使用してください。 |
| 日付時刻設定がずれる／初期化されてしまう | ○バッテリーが放電されると日付時刻設定、その他の設定が初期化されます。電源を接続して充電し、設定をやり直してください。 |
| ファイルが保存されない／壊れていて読み込めない | <ul style="list-style-type: none"> ○microSD カードが正しくセットされているか確認してください（カチッと音がするまで入れてください）。また、microSD カードが無ければ撮影はできません。 ○microSD カードが壊れている可能性があります。新しい microSD カードに交換して使用してください。 |
| LED 信号機の光が正しく撮影できない | ○LED 信号機の周波数とカメラのフレームレートが同期して、信号機の光源が点滅したり映らないという現象が発生することがありますが、故障ではありません。 |

うまく動作しないときは、まず上記の項目をチェックしてください。該当する項目がない場合、または対策を試しても直らない場合は、販売店にご相談ください。

8 アフターサービスについて

①保証書

この取扱説明書には保証書がついています。保証書はお買上げの販売店で「販売店名・お買上げ日」等の記入をご確認のうえ、内容をよくお読みの後、大切に保管してください。保証期間はお買上げ日より6カ月間です。

②初期不良について

本体や付属品がはじめから破損、または不足している場合は、購入日と購入店を証明できる書類をご用意のうえ、14日以内に販売店または下記サポートセンターまでご連絡ください。14日を過ぎての交換依頼には応じられませんのでご了承ください。

③修理を依頼される時

※保証期間中は製品に保証書を添えてお買上げ販売店へご持参ください。保証規定の記載内容により、無料修理致します。

※保証期間経過後の修理は、修理すれば使用できる製品については有料で修理を承ります。

※保証期間内外に関わらず、当社に直接お送り頂く際の送料は、お客様負担とさせていただきます。

※この保証書は、本書に明示した期間、条件のもとにおいて無料修理をお約束するものです。従ってこの保証書によって、お客様の法律上の権利を制限するものではありませんので、保証期間経過後の修理等についてご不明な場合は、お買上げの販売店、または下記サポートセンターにお問い合わせください。

●お願い

一度ご使用になった製品は、返品をお受けすることができませんのであらかじめご了承下さい。
ただし、あきらかに不備、不良と認められた製品につきましては、代替品と交換する準備がございます。その他の責任は一切、お受けすることができませんのであらかじめご了承下さい。

お取り扱い方法についてのご相談およびアフターサービスのご案内

サポートセンター
電話番号 **050-1267-4328**

受付時間：10:00～12:00、13:00～17:00
(土、日、祝祭日および当社規定休業日を除く)

製品保証書

持込修理

〈保証規定〉

このたびは、SaiEL のトリプルカメラ搭載ドライブレコーダーをご購入頂きありがとうございます。当社ではアフターサービスを提供することを保証いたします。お客様の権益を保護するため、下記の文章をご覧ください。

- ①ご購入日から 6ヶ月以内に正常なご使用で故障が発生した場合、製品と、保証書をご持参のうえ、お買い上げ販売店にお申し付けください。当社無料修理保証規定に基づき無償で本体を修理、または新品と交換いたします。
- ②本体以外の付属品については、初期不良時の交換のみ無償対応いたします。(購入日より 14 日以内)
- ③本製品をネットオークション、またはそれに類する条件で入手した場合は製品保証の対象外となります。
- ④本製品を他者から譲り受けた場合、製品保証の対象者は購入者本人となります。当保証規定に基づく修理や初期不良交換の依頼は購入者本人（購入したことを証明し得る者）が行う必要があります。
- ⑤保証期間でも次のような場合には有料修理となります。
 - ※使用上の誤り、または改造や不当な修理による故障または損傷。
 - ※お買い上げ後の取付場所の移動、落下、引越し、輸送等による故障または損傷。
 - ※火災、地震、水害、落雷、その他天災地変ならびに公害や異常電圧その他の外部要因による故障または損傷。
 - ※業務用としての使用、船舶への搭載など一般家庭用以外に使用された場合の故障または損傷。
 - ※本書の提示がない場合。
 - ※本書にお買い上げ年月日、お客様名、販売店名の記入のない場合、あるいは字句を書き換えられた場合。
- ⑥本書は日本国内においてのみ有効です。Effective only in Japan.
 - 所定記入欄が空欄のままですと、本書は有効とはなりません。記入のない場合はただちにお買い上げの販売店へお申し出ください。
 - 太枠線内はご購入後、お客様自身でご記入ください。
 - 本書は再発行いたしませんので紛失しないように大切に保管してください。

製品保証書

持込修理

製品名： トリプルカメラ搭載ドライブレコーダー SLI-TCD130

保証期間(お買い上げ日より)：
6ヶ月間

お買い上げ日： 年 月 日

お客様
フリガナ
お名前： _____ 様
ご住所： 〒 _____
電話番号： (_____) _____

【販売店】

お買い上げ先：

お買い上げ注文番号：

お客様へ：お買い上げ後保証書を記入し、大切に保管してください。

サポートセンター

販売元

SaiEL International Co.,Ltd

〒332-0031 埼玉県川口市本町 3-5-4-203



受付時間：月～金 10:00～12:00 13:00～17:00
※土日、祝祭日はお休みを頂いております。

TEL : 050-1267-4328

修理メモ ▶



SaiEL

発売
元

SaiEL International Co.,Ltd

〒332-0031 埼玉県川口市本町 3-5-4-203
TEL : 050-1267-4328

MADE IN CHINA