

SaiEL

型番：SLI-TND09

9^{inch}

9インチタブレット付き ポータブルDVDプレーヤー

Portable DVD Player With 9 inch Tablet

保証書付

この取扱説明書の
巻末に保証書
がついています

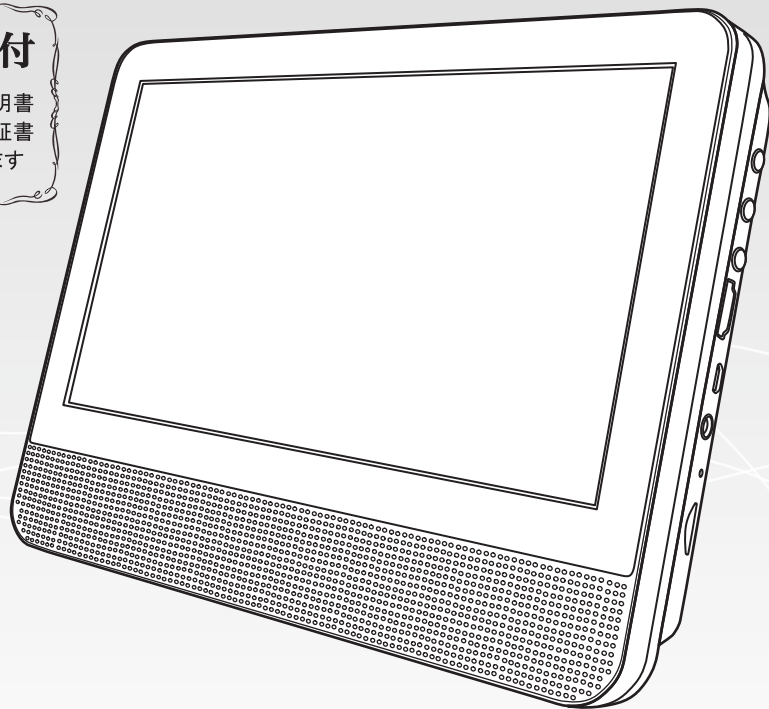

取扱い説明書

- instruction manual -

このたびは、SaiELの9インチタブレット付きDVDプレーヤーをお買い上げいただき、まことにありがとうございます。事前はこの取扱説明書をよくお読みになり、ご理解した上でご使用ください。また、「安全上のご注意」の内容を必ずお守りください。本取扱説明書の巻末に製品保証書が添付されていますので、必要事項をご記入の上、大切に保管してください。

※イラストはイメージです。実際の外観と異なる場合がございます。

※製品の外観・仕様は予告無く変更される場合があります。予めご了承ください。

※この製品は日本国内でのみご使用になれます。

This appliance is designed for domestic use in Japan only and cannot be used in any other country.



目次

table of contents

01 安全上のご注意

02 ご使用になる前に

2-1. 本製品で使用できるメディア.....	5
2-2. 免責について.....	6
2-3. 内容物の確認.....	6
2-4. 各部名称と働き.....	7
2-5. 車の中の設置について.....	8

03 セットアップ

3-1. 電源の接続と充電について.....	9
3-2. イヤホン/ヘッドホンの接続.....	10

04 ご使用方法

4-1. 電源のオン/ オフについて.....	11
4-2. 操作方法について.....	12
4-3. ホーム画面とアプリについて.....	13
4-4. DVD を再生する.....	15
4-5. Wi-Fi を接続について.....	19
4-6. そのほかの操作について.....	20

05 お手入れについて

23

06 故障かな?と思ったら

24

07 仕様表

25

08 アフターサービスについて

26

ラスト 製品保証書

巻末

※イラストはイメージです。実際の外観と異なる場合がございます。
※製品の外観・仕様は予告無く変更される場合があります。予めご了承ください。
※この製品は日本国内でのみご使用になれます。

1 安全上のご注意

この項目では、人への危害や財産の損害を防ぐための注意事項を説明しています。

本取扱説明書で使用される各マークには下記の意味があります。



警告

この表示を無視して誤った取扱いをすると、人が死亡または重傷を負う危険があります。



注意

この表示を無視して誤った取扱いをすると、人的および物的損害が発生する危険があります。

■絵表示と絵表示の意味



してはいけない内容です。



実行しなければならない内容です。

警告



- 指定された電源で使用する。
本製品は定められた家庭用電源(AC100V)でご使用ください。



- 本製品を分解・改造しない。コードを切断・加工しない。
火災・感電・故障の原因になります。また、カバーを外して本体内部の部品などに触れると感電やけがの原因となります。故障の際はご自分で修理や点検をなさらず、販売店またはサポートセンターにお問い合わせください。



- 水やその他液体、薬品をかけない。火中に投げ入れない。
火災・感電・故障・爆発の原因になります。本製品が濡れないようご注意ください。湿気の高い環境での使用も避けてください。



- 本製品内部に異物を入れない。
火災・感電・故障・爆発の原因になります。





- 故障が疑われる場合はただちにACアダプタをコンセントから抜く。
本製品を落下させた場合、異物が内部に入ってしまった場合、水をかけてしまった場合、煙が出ている、異臭がするなど異常を感知した場合等、故障が疑われる場合はただちに使用を中止し、電源プラグをコンセントから抜いて販売店またはサポートセンターへご連絡ください。
そのまま使用すると、火災や感電の原因となります。







- 本体は平らで安定した台の上に設置する。
落下するとけが、故障の原因となります。

警告（車内で使用する場合）

-  ●運転中、運転車は本製品を視聴・操作しない。運転の支障になる位置に本製品を設置しない。重大な事故の原因となります。
-  ●大音量で使用しない。
運転中、外部の音が聞こえないほどの音量で使用しないでください。重大な事故の原因となります。
-  ●落下の危険のない場所に設置する。
落下の危険のない場所にしっかりと固定して設置してください。故障やケガなどの原因となります。

注意

-  ●水気の多い場所、ほこりや油煙の多い場所（工場内など）、高温になる場所での使用は避ける。
故障や感電の原因となります。
-  ●破損や変形したディスク、故障やウイルス感染が疑われるUSBメモリやSDカードを接続しない。
ディスクは高速で回転するため、破損・変形したディスクをセットすると強い遠心力が働き、本製品が故障する可能性があります。また、故障やウイルス感染が疑われるUSBメモリやSDカードを接続すると、本製品のシステムが故障する可能性があります。
-  ●お手入れの際は必ず電源を外して行う。
感電の原因となります。
-  ●本製品の上にものを載せない。
本体が変形・破損する可能性があります。
-  ●長時間ご使用にならない場合はACアダプタを外す。
過熱や過充電により、故障や火災の原因となります。

2 ご使用になる前に

2-1. 本製品で再生できるメディア

本製品は下記のディスク／メディアの再生に対応しています。

ディスク／メディアの種類	説明
●DVD ビデオ 	○市販の DVD ビデオ ○DVD-video 形式で記録した DVD-R ※CPRM 対応
●音楽 CD / ビデオ CD  	○市販の音楽 CD / ビデオ CD ○音楽 CD 形式で記録した CD-R
●CD-R / USB メモリ / SD (SDHC) カード	○MP3 / WMA / AVI / JPEG ファイル ※USB メモリ / SDHC カードは 16GB まで対応

※DVD／CDは12cmのDVD／CDのみ再生可能です。シングルCD／DVD(8cm)は再生できません。

※ファイナライズ処理を行っていない書き込み可能ディスクは再生できません。

※ブルーレイ方式のDVDは再生できません。

※DVD各種に記録されたMP3／JPEGなどのファイルは再生できません。

※ディスクのメーカー、記録に使用したドライブなどの種類によっては、本製品との相性の問題により、再生ができない場合がございます。ご了承ください。

! DVD / CD 取り扱い上のご注意

ディスクの記録面（印字されていない方の面）に汚れや傷があると正常に再生できなくなります。ディスクの取扱には十分にご注意ください。記録面の汚れは柔らかい布、または専用のクリーニングキットを用いて拭き取ってください。拭き取る際は必ずディスクの中心から外側へ向かって放射状に拭き取ります。

また、ラベル面に大きな傷がある場合なども正常に再生できなくなりますので、取り扱いにはご注意ください。鑑賞後のディスクは必ずケースに収納の上保管してください。

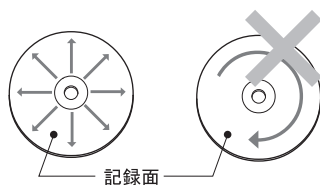
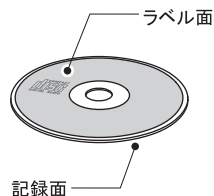

2-2 免責について

DVDやCD、各メディアファイルには様々な規格の違いがあるため、本製品で再生できない場合がございます。あらかじめご了承ください。

また、本製品で使用したことにより、ディスクの破損、USBメモリやSDカードの故障、データの消失、接続機器の故障などが起こった場合、いかなる事由によりましても弊社では一切修理・補償を行うことができません。あらかじめご了承ください。

2-3 内容物の確認

パッケージには本体のほかに、各付属品が同梱されています。

本体や付属品を箱から取り出す際には、破損しないよう十分ご注意ください。

※はじめから破損していたり付属品が不足している場合には、ご購入店までお問い合わせください。

9 インチタブレット付き
ポータブル DVD プレーヤー本体 ×1

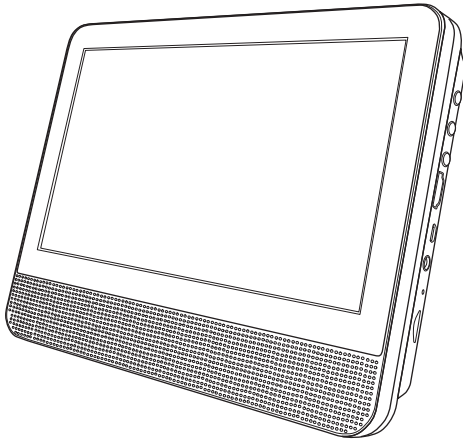

付属ブラケット ×1

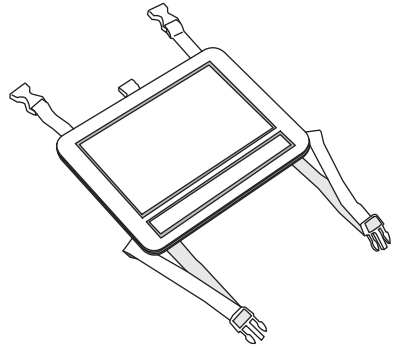

専用 AC アダプタ ×1

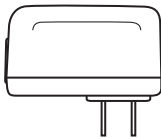

取扱い説明書

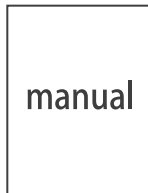

専用シガーソケット
アダプタ ×1

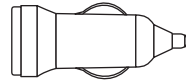

USB ケーブル ×1

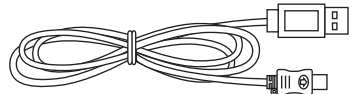

※ MicroSD カード別途お買い上げください。
※ イラストと実際の現物が異なる場合がございます。

2-4 各部名称と働き

●製品正面

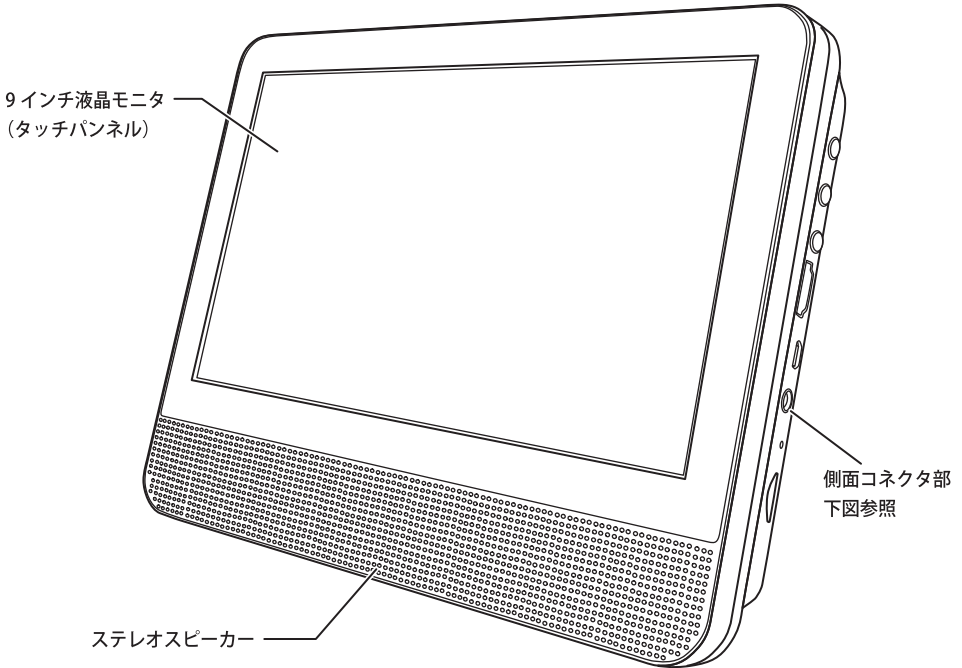

●側面コネクタ部

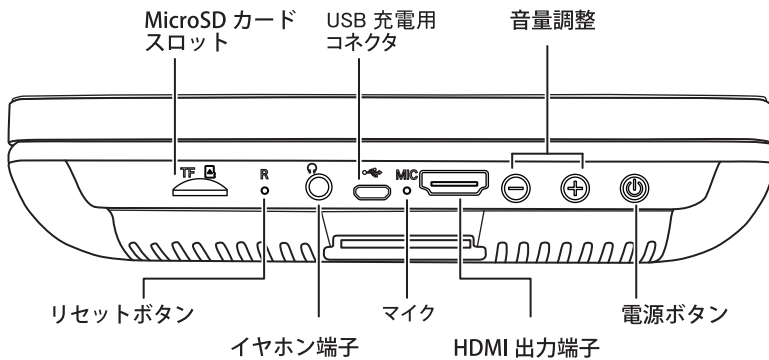

●製品裏面

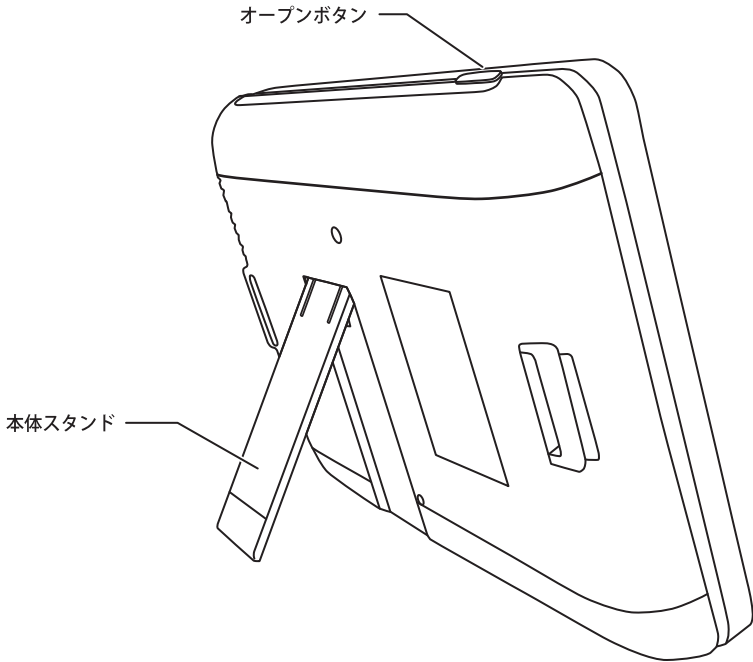

2-5 車の中の設置について



付属ブラケットとの設置方法

タブレット型に変形させた本体は車載用ケースに収納し、
図のように車の座席の後ろに固定することができます。

本製品を車内に放置したままにしないでください。

真夏・真冬の車内等、過酷な状況下での使用
や放置は故障や事故の原因となり大変危険で
す。ご使用後は、本体を取り外して保管して
ください。

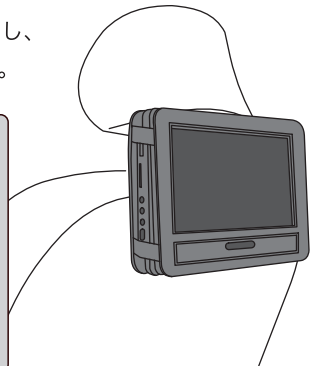

3 セットアップ

3-1 電源の接続と充電について

●家庭用電源コンセントで使用する場合

付属のACアダプターとUSBケーブルで、本体側面のUSB充電用コネクタと家庭用100Vのコンセントに接続します。

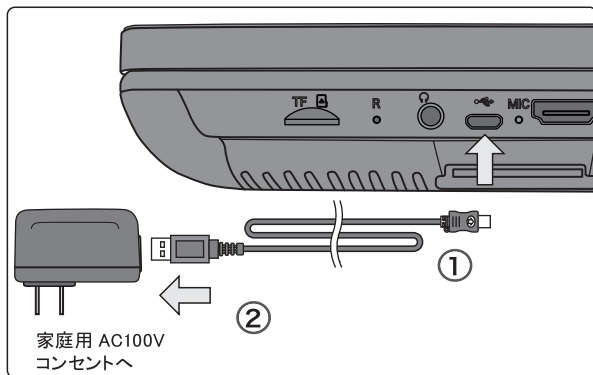

主電源 ON までの手順

- ①USB ケーブルの Micro プラグ側を本製品の USB 充電用コネクタに接続します。
- ②USB ケーブルの反対側を AC アダプターに接続します。
- ③AC アダプターをコンセントに接続します。
- ④電源ボタンを長押しします。

●充電について

本製品には充電池が内蔵されています。

電源が接続され、充電池が充電可能な状態になっている場合、自動的に充電が始まります。(充電が100%の場合は充電されません)

充電中は左側のインジケータが赤色に点灯します。

満充電までの充電時間：約3時間

満充電からの動作時間：約2時間(DVD再生)

※充電池は使用するにしたがって性能が劣化していきます。

上記時間は目安ですので、性能を保証するものではありません。



充電状態になる、モニターを上図のロゴマークを表示します。

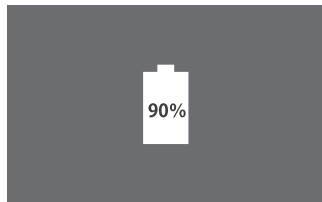

続くは、電源状態は残量のパーセントを表示されます。

●車載用シガーソケットで使用する場合

付属の車載用シガーソケットアダプタを使用し、本体側面の「USB充電用コネクタ」と車のシガーソケットを接続します。

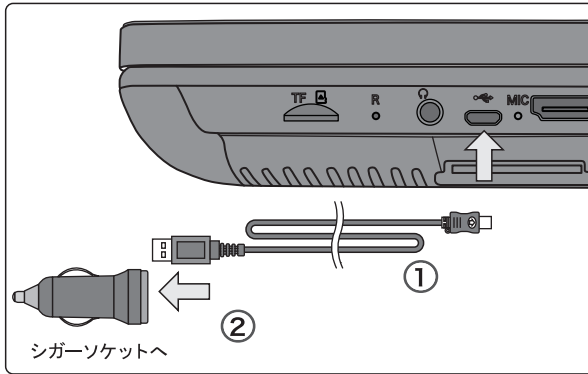

12V 車と 24V 車両方対応しておりますが、24V 車で使う場合、エンジンが掛かってから、シガーソケットに挿入してください。

3-2 イヤホン／ヘッドホンを接続する

付属、または市販のイヤホン／ヘッドホンを接続することができます。右図のようにイヤホン端子に接続します。

市販のイヤホン／ヘッドホンを使用する場合はφ3.5ミニジャックのものをご用意ください。

イヤホン／ヘッドホン接続中は本体スピーカーから音声は再生されません。

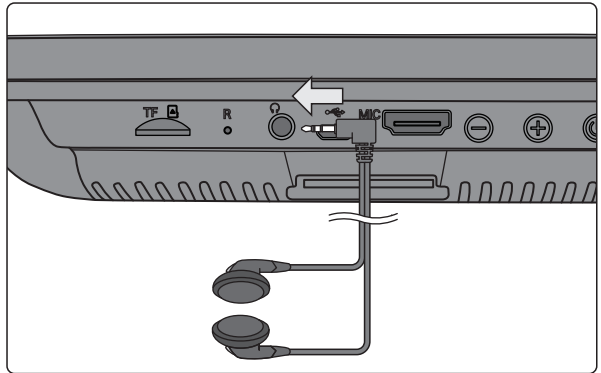

4 ご使用方法

4-1 電源のオン/オフについて

電源をオンにする場合、電源ボタンを長押しをしてください。約30秒後、ロック画面(下図)が表示されます。



● ロック画面

🔒マークを上ドラッグして、ロックを解除します。



● ホーム画面

電源をオフにする場合、ホーム画面で、電源ボタンを長押し(約3秒間)をしてください。下記画面が表示されます。「電源を切る」をタッチして電源をオフになります。

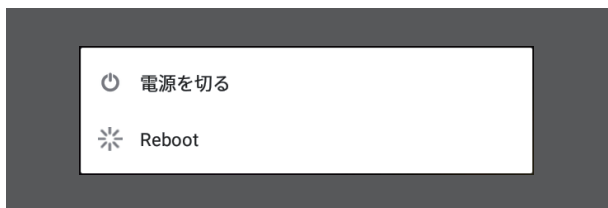

4-2 操作方法について

●画面にタッチして操作する

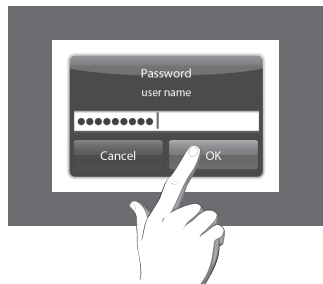

■タッチ

使用するアイコンやボタンなどを1回軽くタッチします。ボタンの操作、アプリケーションの起動、文字の入力などが行えます。

■ロングタッチ(長押し)

アイコンなどの上に指を置いたままにします。触れているアイコンに対して、メニューなどが表示されます。

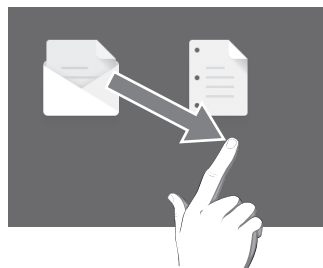
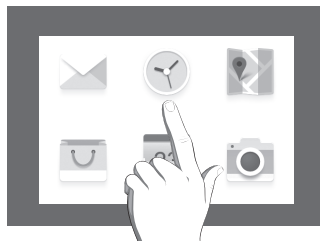

■ドラック

アイコンなどの上に指を押したまま、移動したい場所まですべらせて、離します。

■ズームする

画面に指を2本置き、指を開いたり閉じたりすることで、ブラウザに表示している内容や、イメージデータの表示サイズを変更できます。

指を開く(ピンチアウトする)と拡大され、閉じる(ピンチインする)と縮小されます。

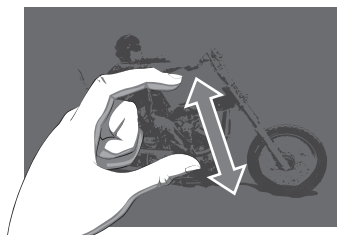

■切り替え時のタッチ

画面に指を置き、画面を軽くはらうように動かしたり(フリック)、なぞったり(スライド)します。画面を左右に切り替えたり、画面に表示しきれない一覧をスクロールする場合などに行います。

4-3 ホーム画面とアプリについて

ホーム画面ではウィジェットやショートカット、フォルダ、テーマ、壁紙などを移動・変更・追加してお好みに合わせてカスタマイズできます。



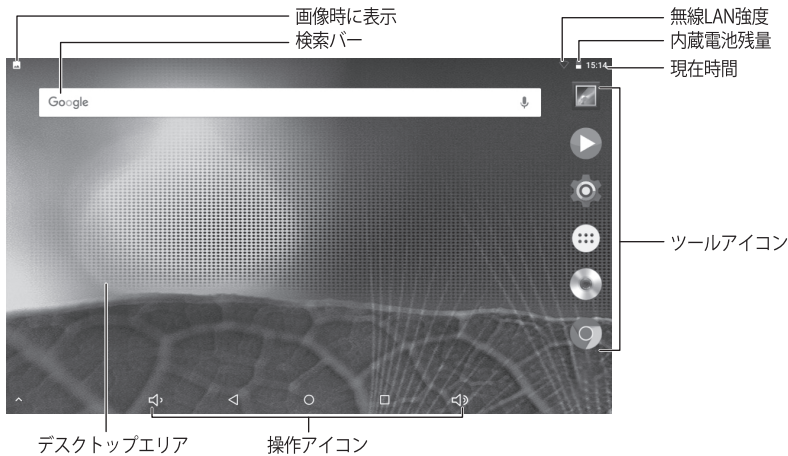

また、ホーム画面を追加する事も可能、左右フリックすると、隣り合ったホーム画面に移動できます。

●ホーム画面と表示アイコンの意味



●操作アイコンの意味

操作アイコンは基本的な操作に必要なアイコンが用意されています。

- | | | |
|--|--|--|
|  音量を下げます。 |  一つ前の画面に戻ります。 |  最近使用したタスクを表示します。 |
|  音量を上げます。 |  タッチすると、ホーム画面を表示します。 | |

ホーム画面は常用アプリのアイコンを表示しています、それ以外のアプリを確認したい場合はアプリ一覧画面で確認してください。

アプリ一覧画面を開くには、ツールアイコン中の  をタッチしてください。

●アプリ一覧画面

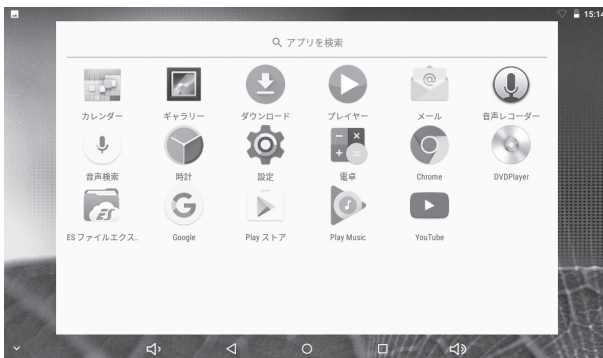

●アプリ機能を簡単に紹介



予定を入力し、スケジュールを管理できます。



本機の内蔵メモリやマイクロSDカードに保存された写真を再生します。



ホームページよりダウンロードしたファイルを管理できます。



本機やMicroSDカードに保存したビデオファイルを再生できます。



予定を入力し、スケジュールを管理できます。



音声を録音できます。



時計を表示します。アラームを設定します。

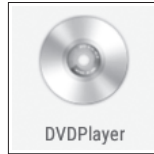

DVDを再生できます。



本機のシステム設定を変更することができます。



Eメールを送受信できます。



計算ができます。



音声で検索します。

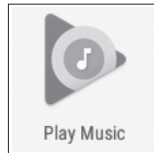

曲を購入してダウンロードするや、月額で聞き放題などの音楽ストリーミングサービスです。
※Googleアカウントが必要です。

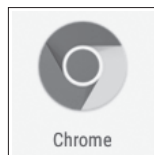

ウェブサイトを観覧できます。



新しいアプリやゲーム、電子書籍、壁紙など、カンタンに検索とダウンロードできます。
※コンテンツによっては有料となります。

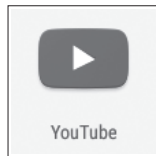

最新のミュージックビデオから流行のゲーム、エンターテインメント、ニュースなど、世界中で視聴されている動画を視聴することができます。

※ダウンロードしたアプリケーションには本機で対応できない場合があります。

アプリ画面は複数画面に渡っている場合、左右にフリックして切り替えて、起動したいアプリケーションをタッチすると起動します。

カスタマイズしたい場合は、アプリケーションまたはウィジェットをロングタッチし、ホーム画面5画面のうち、追加したい画面までドラックします。

4-4 DVDを再生する

●ディスクのセット

電源をONにする前にディスクをセットします。

(電源をONにしたままディスクを交換する場合は、再生を停止し、ディスクの回転が状態でディスクカバーを開けてください。)

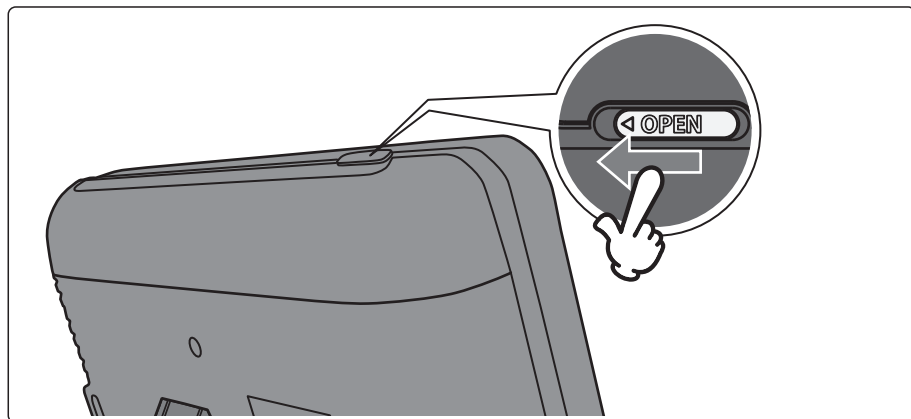

1 ディスクカバーが開きます

ディスクカバー(液晶と一体型)のオープンボタンを押し、カバーが開きます。

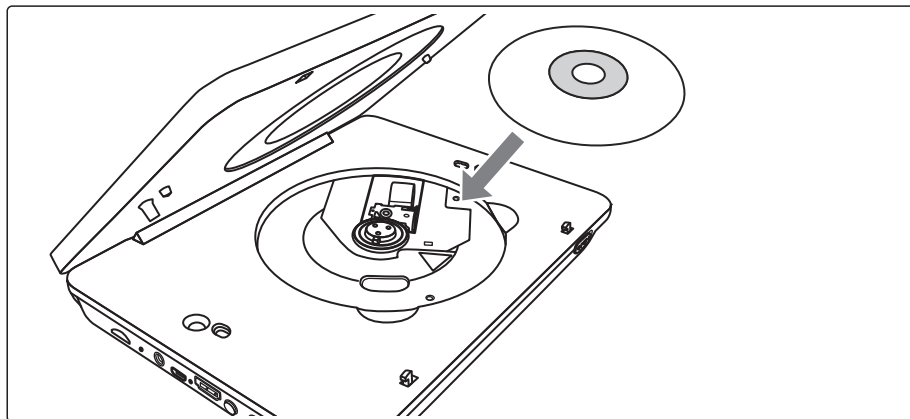

2 ディスクをセットします

ディスクをセットします。

中心部の突起にしっかりと固定(印字面を上方向に)させてください。

※強く押し込まないでください。故障や破損の原因になります。

3 ディスクカバーを閉めます

最後にカバーを閉じます。

●DVDを再生する

ディスクをセットし、電源をONの状態ではホーム画面またはアプリ一覧画面の【DVDPlayer】のアイコン(右図のように)がタッチしてください。

ディスクの読み込みがはじまります。

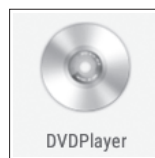

【DVDPlayer】



再生可能なディスクは5ページを参照してください。

本製品は精密機器です。読み取りレンズや内部の精密部品に手を触れないようご注意ください。故障やケガの原因となります。

また、ディスク回転中にカバーを開きますと、故障やケガの原因となります。

●再生中メニューの操作

DVD再生中、モニターをタッチするとメニュー操作画面をモニターの下に表示されます。
ルートメニューが存在しない場合はディスクの先頭から再生されます。

※レンタル用DVDなどでは、予告編再生中にメニュー画面表示やスキップ操作が無効に設定されている場合があります。

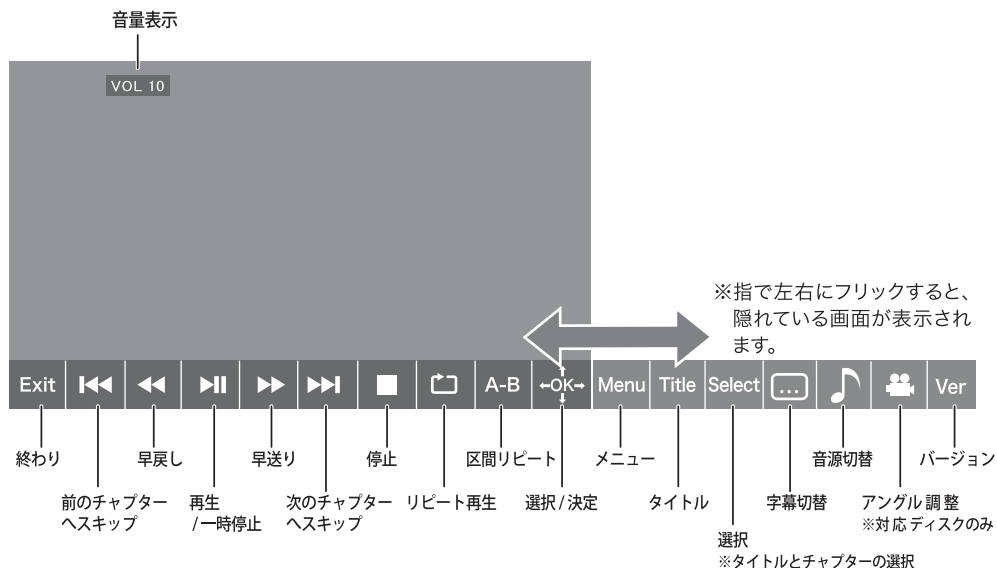

●停止するまたは一時停止には

DVD再生中、再生を停止するには操作画面の■アイコンをタッチします。

▶▶ アイコンを一回タッチと一時停止して、この状態でもう一度タッチと再生が再開します。

●音量調整

DVD再生中、音量調整したい場合は本体側面の⊕、⊖ボタンを押します。

音量は0～20の間で調節できます。

●チャプター/タイトルのスキップ

再生中に▶▶ アイコンをタッチします。

再生画面(シーン)が1つ先のチャプターに移動します。

再生中に◀◀ アイコンをタッチします。

再生画面(シーン)が1つ前のチャプターに移動します。

●早送り/早戻し

再生スピードを変えることができます。

再生中、操作画面の▶▶ / ◀◀ アイコンタッチすると早送り/早戻し再生をすることができます。

スピードはボタンをおすごとに×2、×4、×8、×16、×32で切り替わり、もう一度押すか、タッチすると通常の再生速度に戻ります。

●リピート再生

再生中に【リピート】ボタンを押します。

くり返し再生の方法が切り換わり、現在の状態が画面に表示されます。【リピート】のアイコンをタッチするたびに、表示は次のように切り換わります。

「チャプター」⇨「タイトル」⇨「オール」⇨「オフ」の順番に切り換わります。

●A-B 間くり返し再生

チャプター等の単位ではなく、任意のシーン間のみをリピート再生することができます。

DVDを再生させ、リピートをさせたい始めの場面ではリモコンの【A-B】のアイコンをタッチ、終わりの場面でもう一度【A-B】のアイコンをタッチします。この操作で、1回目にタッチした場面から2回目にタッチした場面までをリピート再生することができます。

●メニュー画面へ移動

再生中に【Menu】のアイコンをタッチすると、DVDのメニュー画面が表示されます。

●タイトル画面へ移動

再生中に【Title】のアイコンをタッチすると、DVDのタイトル画面が表示されます。

●字幕の切り換え

再生中に【字幕切換】のアイコンをタッチします。

字幕チャンネルが切り換わり、再生している字幕チャンネル名(または [字幕オフ])が画面に表示されます。

※字幕切り換えに対応していないDVDでは、操作は無効となります。

※一部のDVDでは、タイトル画面またはメニュー画面から字幕を切り換えてください。

●音声の切り換え

再生中に【音声切換】のアイコンをタッチします。

音声チャンネルが切り換わり、再生している音声チャンネル名が画面に表示されます。

※音声切り換えに対応していないDVDでは、操作は無効となります。

※一部のDVDでは、タイトル画面またはメニュー画面から音声を切り換えてください。



DVDの構成について

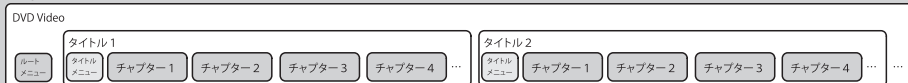

DVD videoは、1つ以上の「タイトル」と、その中に収録された複数の「チャプター」で構成されています。チャプターは音楽CDの「トラック」に相当します。「タイトル」の数はDVDによって異なりますが、通常の映画が収録されている市販のDVDやレンタル用DVDの多くでは、映画本編のほかに予告編や特典映像などが別の「タイトル」として収録されています。

DVDには動画だけでなく「メニュー」が用意されている場合があり、ここで音声や字幕の設定、チャプターへのスキップなどが行えるようになっています。メニューはルートメニューのみの場合や、用意されていない場合などもあります。

4-5 Wi-Fi を接続について

●Wi-Fi接続手順

【重要】インターネットを使用するには、自宅で無線LANの環境が必要です。

接続するにあたってはお手持ちの無線LAN機器のSSIDナンバーとkey番号をお調べの上、設定を行なってください。

1 設定画面が開きます

ホーム画面またはアプリ一覧画面で「設定」アイコンをタッチしてください。



2 無線LAN機器を選択します

項目一覧からWifiをタッチしてください。

利用できるネットワークをスキャンします。

お手持ちの無線LAN機器のSSIDが画面に表示されますので、そのSSIDをタッチしてください

3 パスワードを入力

タッチ後、無線LAN機器のパスワード番号を入力して、接続をタッチしてください。



4 設定完了を確認

接続したネットワークのアドレスを取得、設定を完了します。(画面右上のWi-Fiアイコン表示が変わります。)

インターネットを使用できるようになります。

4-6 そのほかの操作について

●Webサイトを観る

アプリ一覧から【Chrome】のアイコンをタッチするとウェブサイトを閲覧できます。



開いているページを最新の内容に更新したい場合は、アドレスバーの左側の  アイコンをタッチしてください。

●microSD/SDHCカードの挿入方法

microSD/SDHCカードの印刷面を本体正面にして、microSDカードスロット端子に爪先で奥まで挿入してください。(右図参照)

※microSD/SDHCカードの印刷面の方向を確認の上で使用してください。
※microSD/SDHCカードを抜き差しする時は、必ず電源が入っていないことを確認してください。

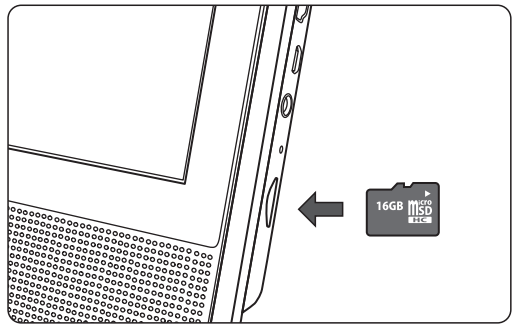

●microSD/SDHCカードの取り外し

設定⇒ストレージとUSB⇒外部ストレージのSDカード表示右側の  をタッチします。画面下側に「SDカードを安全に取り出しました」と表示されます。軽くマイクロSDカードを押し込むと、カードが飛び出し、取り外すことができます。

●文字を入力する

表示されたキーボードを使って、文字を入力します。

キーボードは、文字を入力する時に自動的に表示されます。キーボードが表示されなかったり、消えてしまった場合は、入力欄をタッチすると表示できます。

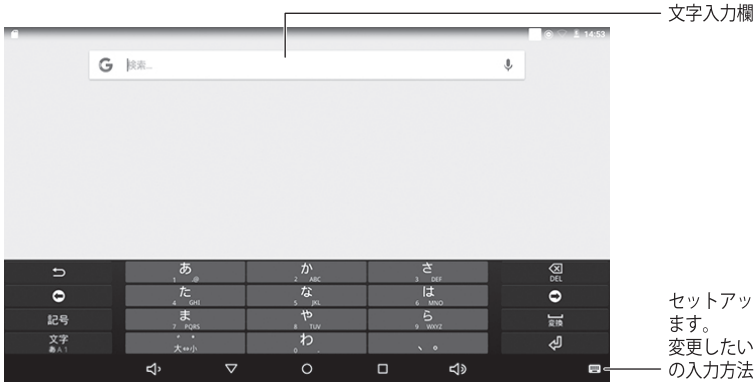

セットアップ済みの入力方法表示します。
変更したい場合はタッチして、希望の入力方法を選択してください。

●キーボードの追加方法

アプリ画面で「設定」⇒言語と入力⇒キーボードと入力方法⇒現在のキーボードから日本語-Japanese IMEを選択してください。



言語と入力の項目に入る、キーボードと入力方法の下の【仮想キーボード】がタッチしてください。

【キーボードを管理】から新しいキーボードを追加します。

日本語を入力したい場合は、【日本語-Japanese IME】を選択。

● 本体を初期化する

本体の設定が混乱して操作しにくい場合など、初期画面を元に戻したい場合などに本体設定の初期化を行い、購入時の状態に戻します。

※初期化を行う前に、大事なデータはバックアップを取ることをお勧めいたします。



アプリ画面で【設定】をタッチし左図が表示されます。

【バックアップとリセット】を選択します。



【データの初期化】をタッチします。



【タブレットをリセット】をタッチします。



【すべて消去】をタッチします。リセット後自動的に再起動します。

※再起動するには時間がかかります。

●アプリケーションを削除する

1 設定画面からアプリを確認

アプリ画面で【設定】アイコンをタッチします。
【アプリ】を選択します。

2 削除したいアプリを選択します

削除したいアプリケーションをタッチします。
※初期設定以外のインストールしたアプリケーションのみ削除できます。

3 アンインストールを完了

【アンインストール】をタッチして、次に表示された【OK】をタッチします。

5 お手入れについて

●お手入れについて

本製品の外装部は、乾いた布で埃や汚れを拭き取ってください。また、分解や塗装はしないでください。
ディスクドライブのレンズは、市販のクリーニングキット等をご使用になり、適切な方法で定期的に清掃を行ってください。

●長時間使用しない場合は

ACアダプタをコンセントから抜き、ビニール袋等を掛け、高温になる場所や湿気、埃の多い場所を避けて保管してください。

●廃棄する場合は

本製品はプラスチック、電子部品、金属を使用しています。廃棄やリサイクルの際はお住まいの地域の自治体の規定に従って正しく処理してください。

6 故障かな？と思ったら

故障かな？と思ったらときは、下記の項目をもう一度チェックしてください。また、一度本製品本体の電源スイッチを OFF にしてから、再度起動してみてください。

状 態	推測される原因と対策
●電源が入らない	○AC アダプタ、シガーソケットアダプタがコンセントに正しく接続されているかご確認ください。 ○充電機の残量が少なくなっている可能性があります。AC アダプタに接続して使用してください。 ○強い磁力、ノイズを発生する機器の近くでは正しく動作しない可能性があります。それらの機器から離して使用してください。
●スピーカーから音が出ない	○音量が0、または MUTE 状態になっていないか確認してください。 ○ヘッドホン端子にコードが接続されていないかご確認ください。
●ディスクが再生できない	○ディスクのリージョンコードが本製品と合っていない可能性があります。リージョンコードの合わないディスクは再生することができません。 ○ディスクに傷や汚れがないことをご確認ください。 ○ディスクの表裏を逆にセットしていませんか？ディスクが正しくセットされているか確認してください。 ○DVD のメニュー画面が表示されている場合、「本編再生」などの項目を選択しないと再生が始まらない場合があります。
●字幕が表示されない	○字幕切替の操作を行ってください。また、字幕が収録されていない DVD の場合は字幕は表示されません。
●音声切り替えられない	○複数の音声トラックが収録されていない DVD の場合、音声を切り替えることはできません。
●外部機器の映像が表示されない	○本製品の出力端子と、接続している機器の入力端子が正しく接続されていることをご確認ください。

うまく動作しないときは、まず上記の項目をチェックしてください。該当する項目がない場合、または対策を試しても直らない場合は、サポートセンターにご相談ください。

7 仕様表

画面	9インチ TFT 液晶16:9
解像度	1024×600
システム	Android 7.1
RAM	1GB(DDR2)
対応フォーマット	DVD、DVD-R/RW、CD(音楽)、CD-R、MP3、WMA、AVI、JPEG ファイル
内蔵バッテリー	3000mah
CPU	A64 Quadcore 1.2GHz
内蔵メモリー	8GB
充電再生時間	充電時間：約3時間/連続再生時間：約3 時間 ※充電/再生時間は環境により変化する場合があります。
出力端子	HDMI 出力端子/イヤホン端子(φ3.5 ミニジャック)
インターフェイス	USB2.0 microSD カード (TF)
音声出力	スピーカー内蔵 2W×2
製品寸法	約22.8(幅)×17.5(奥行)×3.5(高さ)cm
本体重量	約 870g
電源	USB 充電
消費電力	10W
推奨動作温度	0℃～40℃

※製品仕様および外観は改良のため、予告なく変更することがあります。

8 アフターサービスについて

①保証書

この取扱説明書には保証書がついています。保証書はお買上げの販売店で「販売店名・お買上げ日」等の記入をご確認のうえ、内容をよくお読みの後、大切に保管してください。保証期間はお買上げ日より1年間です。

②初期不良について

本体や付属品がはじめてから破損、または不足している場合は、購入日と購入店を証明できる書類をご用意のうえ、14日以内に販売店または下記サポートセンターまでご連絡ください。14日を過ぎてもの交換依頼には応じられませんのでご了承ください。

③修理を依頼される時

※保証期間中は製品に保証書を添えてお買上げ販売店へご持参ください。保証規定の記載内容により、無料修理致します。

※保証期間経過後の修理は、修理すれば使用できる製品については有料で修理を承ります。

※保証期間内外に関わらず、当社に直接お送り頂く際の送料は、お客様負担とさせていただきます。

※この保証書は、本書に明示した期間、条件のもとにおいて無料修理をお約束するものです。従ってこの保証書によって、お客様の法律上の権利を制限するものではありませんので、保証期間経過後の修理等についてご不明な場合は、お買上げの販売店、または下記サポートセンターにお問い合わせください。

●お願い

一度ご使用になった製品は、返品をお受けすることができませんのであらかじめご了承下さい。ただし、あらかじめ不備、不良と認められた製品につきましては、代替品と交換する準備がございます。その他の責任は一切、お受けすることができませんのであらかじめご了承下さい。

お取扱い方法についてのご相談およびアフターサービスのご案内

サポートセンター
電話番号 **050-1267-4328**

受付時間：10:00～12:00、13:00～17:00
(土、日、祝祭日および当社規定休業日を除く)

製品保証書

持込修理

〈保証規定〉

このたびは、SaiEL の 9 インチタブレット付き DVD プレーヤーをご購入頂きありがとうございます。当社ではアフターサービスを提供することを保証いたします。お客様の権益を保護するため、下記の文章をご覧ください。

- ①ご購入日から 1 年以内に正常なご使用で故障が発生した場合、製品と、保証書をご持参のうえ、お買い上げ販売店にお申しつけください。当社無料修理保証規定に基づき無償で本体を修理、または新品と交換いたします。
 - ②本体以外の付属品については、初期不良時の交換のみ無償対応いたします。(購入日より 14 日以内)
 - ③本製品をネットオークション、またはそれに類する条件で入手した場合は製品保証の対象外となります。
 - ④本製品を他者から譲り受けた場合、製品保証の対象者は購入者本人となります。当保証規定に基づく修理や初期不良交換の依頼は購入者本人 (購入したことを証明し得る者) が行う必要があります。
 - ⑤保証期間でも次のような場合には有料修理となります。
 - ※使用上の誤り、または改造や不当な修理による故障または損傷。
 - ※お買い上げ後の取付場所の移動、落下、引越し、輸送等による故障または損傷。
 - ※火災、地震、水害、落雷、その他天災地変ならびに公害や異常電圧その他の外部要因による故障または損傷。
 - ※業務用としての使用、船舶への搭載など一般家庭用以外に使用された場合の故障または損傷。
 - ※本書の提示がない場合。
 - ※本書にお買い上げ年月日、お客様名、販売店名の記入のない場合、あるいは字句を書き換えられた場合。
 - ⑥本書は日本国内においてのみ有効です。Effective only in Japan.
- 所定記入欄が空欄のままですと、本書は有効とはなりません。記入のない場合はただちにお買い上げの販売店へお申し出ください。
 - 太枠線内はご購入後、お客様自身でご記入ください。
 - 本書は再発行いたしませんので紛失しないように大切に保管してください。

保証書

製品名: **9インチタブレット付きDVDプレーヤー SLI-TND09**

保証期間(お買い上げ日より):

1 年 間

お買い上げ日:

年 月 日

お客様

フリガナ

お名前:

様

ご住所: 〒 -

電話番号: () -

【販売店】

お買い上げ先:

お買い上げ注文番号:

お客様へ: お買い上げ後保証書を記入し、大切に保管してください。

SaiEL サポートセンター

販売元

SaiEL International Co.,Ltd
〒332-0031 埼玉県川口市本町 3-5-4-203



受付時間: 月~金 10:00~12:00 13:00~17:00
※土日、祝祭日はお休みを頂いております。

TEL : 050-1267-4328

SaiEL

発売元

SaiEL International Co.,Ltd

〒332-0031 埼玉県川口市本町 3-5-4-203

TEL : 050-1267-4328

MADE IN CHINA